

## 1570R CHATEAUNEUF

Version médiane de la gamme des encastrés ronds arrasants. La collerette permet de masquer les imperfections de l'encastrement. Option trichromie disponible.

### APPLICATIONS :

- Balisage sécuritaire ou décoratif
- Implantation régulière pour surligner un cheminement, une piste cyclable, un escalier
- Animation d'espaces publics

### CARACTÉRISTIQUES

- Corps en aluminium usiné anodisé incolore (sauf 1570RX)
- Fenêtre en verre organique antivandalisme
- Visserie en acier inoxydable 316L
- À encastrer et coller dans des murs, des bornes, des mâts ou autres supports.

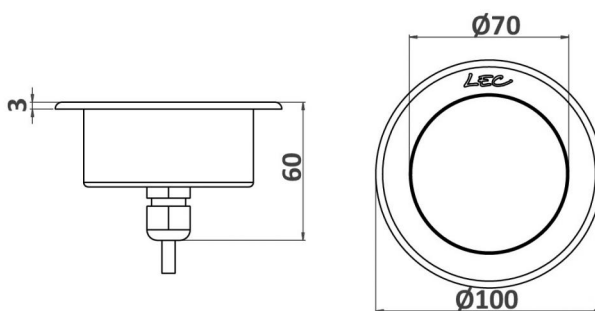

Nombre de LED	16, 36, 12
Type de LED	LED CMS à 120° (S), CMS trichro (A)
Couleur(s)	Blanc chaud 2700K (F), Blanc chaud 3000K (E), Blanc neutre 4000K (N), Blanc froid 6000K (W), Rouge (R), Ambre (O), Vert (V), Bleu (L), RGB (T)



Affinez votre sélection avec le configurateur produit en ligne, en fonction de vos critères techniques, en cliquant sur ce lien :

<http://www.lec.fr/1570rz-chateauneuf-r924>

### DOMAINE

-  Balisage





### CONFIGURATEUR.EMPLACEMENT

-  Encastrés muraux
-  Bordures de trottoirs

### CARACTÉRISTIQUES

Poids : 400 g



### Options d'effets lumineux

-  Option trichromie
-  Non orientable
-  Fenêtre plane transparente
-  Animation couleur (option)

### Alimentation - pilotage

-  Longueur de câble 1 m
- Intégré** : 24V-PWM
- Déporté** : 24V-0/10V, 24V-DMX, 24V-DALI

### Matériaux

-  Aluminium usiné anodisé satiné
-  Fenêtre polycarbonate, anti-vandalisme, anti-U.V., anti-rayures, M2

### Tenue mécanique - Etanchéité

- IK10** Résistant aux chocs de 60 joules (IK10)
- 60J**
- IP68** Étanche à l'immersion prolongée